



PROFESSIONAL ITEMS

2024年

フーフケア用品

-VETTEC-



- No.70025 : カートリッジキャップ
- No.70033 : プラスチックロール 150mm x 3m
- No.70034N : エクイメッシュ 17x17cm 15pcs
- No.70035D : フォームボード 150mm x 150mm
- No.70039 : グルーオンシュー スペーサー 50 個入



No.70025



No.70033



No.70034N



No.70035D



No.70039

No.70058



No.70055

No.70049



No.70054

No.70050



No.70056

No.70059



No.70049 : エクイパック SOFT 210cc

No.70050 : スーパーファスト 210cc

No.70054 : エクイパック 210cc

No.70055 : シルパック Sil-pak 210cc

No.70056 : アドヒア (ブラック) 210cc

No.70058 : エクイパック CS 210cc

No.70059 : ソールガード 210cc



No.70073



No.70079



No.70080

No.70079 : DIAMOND ディスペンシングガン 210cc用

No.70073 : スタンダードディスペンシングガン160cc用

No.70080 : デュエルスピードディスペンサー210cc用

No.70066 : 210cc用ノズル12本入

No.70067 : 210cc用ノズル80本入



No.70066



No.70067

- 牛護蹄用 -



No.70051
ボビボンド
210cc



No.70036E
ウッドブロック
110x 55mm



No.70036XL
XLウッドブロック
130x60mm



No.70037
ラバーブロック
125x55mm



No.70038
XLラバーブロック
140x60mm



No.70038T
THINラバーブロック
125x55mm
ラバーブロックの半分の厚さです

－ フーフライフ －



フーフライフ

No.71310 : SWIFT SET 420ml

No.71309 : STANDARD SET 420ml



No.71350 : ミキシング ティップス



No.71370 : ディスペンシング ユニット
420ml 用

－ MICHAEL PUHL －



NO.71620:フーフパッキングソフト

－FOOT PRO－



No.70300:DIM A20 900g

No.70310:DIM A40 900g

－ 関連アイテムズ －

No.71810 : ストレッチフィルム 100mm x 300m

No.71850 : ストレッチホルダー 軸径 : 76mm



※蹄全体に巻き付け覆うことで接着装蹄時の蹄鉄のズレを防止し
且つボンドが発する熱を保温する事で硬化速度の短縮が図れます。

No.71945 : M 極薄ニトリル手袋 (パウダー付) 100 枚

No.71946 : L ※油分を嫌うポリウレタン製ボンド (VETTEC 等) の扱いや

No.71947 : XL 肌に刺激のあるアクリル製ボンド (エクイロックス・フーフライフ等)
の作業時の必須アイテム。



－ シューライナー －



No.70031 : 木ベラ (50 枚組)

No.72010 : シューライナー 20 本入 (5 本 x 4 シート)
ZSP PRESSURE STRIPS

－ 蹄用ステーブル －

☆アドヒア等と併用しますと良い効果が得られます。



幅
 No.78020 : S 10 本入 3/16 4.8mm
 No.78021 : L 10 本入 1/4 6.3mm
 No.78022 : XL 10 本入 5/16 7.9mm



No.78030 : フーフタップ
 蹄の裏に使うステーブルです

☆蹄壁に沿わず為、シャフト部が緩く湾曲しています

－ フーフグリス －



No.78110 : ブラック 1000ml
 No.78111 : クリア 1000ml



No.78114 : ブラック 5L
 No.78115 : クリア 5L



No.78119 : グリスパディ

－ フーフオイル －



No.78107 : フーフオイル
 1000ml



No.78404 : フーフパティ 1kg



ネイルホールソリューション
 No.78305 4オンス
 No.78306 2オンス

フーフグリスでは冬季や寒冷地でご使用の際、温度が低くなると硬くなり仕様し固いという不具合が生じていました。その点このフーフオイルは液体ですのでそうした状況下でも問題なく使用することができます。キャップ裏がハケになっております。

－ 虫除け －



No.78610 : プレシャワー 500ml
 No.78611 : プレシャワー 1000ml

FLEX フーフラップ



No.78411 : ブルー
 No.78412 : グリーン
 No.78413 : レッド
 No.78414 : ホワイト
 No.78415 : ブラック

3 Mオリジナルダクトテープ
 No.78405



シューフィルクッション 250ml (順次210mlへ変更予定)



- NO.70130 : スーパーソフトA20
- NO.70131 : ソフトA30
- NO.70132 : ミディアムA50
- NO.70133 : ファームA60

シューフィルシリコン 250ml (順次210mlへ変更予定)



- NO.70140 : ソフトA10
- NO.70141 : ミディアムソフトグリーンA20
- NO.70142 : ミディアムソフトクリアA20
- NO.70143 : ミディアムA30
- NO.701440 : ファームA40

シューフィット 420ml



- NO.70120 ブラックスタンダード
 - NO.70121 ベージュファスト
- 硬化時間目安
 スタンダード 4-6分
 ファスト 90-120秒
 ※接着装蹄用ボンド



- NO.70122 シューフィットブラックピグメント 20ml
- ※シューフィットベージュを黒色にかえる商品です
 シューフィットを混ぜる際に本商品を数滴いれて混ぜて使います

シューフィックス 250ml



- NO.70170 ホワイト
 - NO.70171 ブラック
- 硬化時間目安
 ホワイト・ブラック共に 30-60秒
 ※蹄壁補修剤

- No.70163
- シューフィルーフパッキングエアア20
- 1.4kg 硬化剤23g x 3本



※シューフィルーフパッキングより30%軽量のパッキング剤です

シューフィルーフパッキング 660g×2



- NO.70160 スーパーソフトブルー A15
- NO.70161 ソフトピンク A25
- NO.70162 ミディアムグリーン A35

NO.70194 ナスル 10本入り

※VETTEC 商品とは互換性はありません



NO.70220 ドローナイフ



NO.70196
グルーユーエクイメッシュ
250cm×21cm

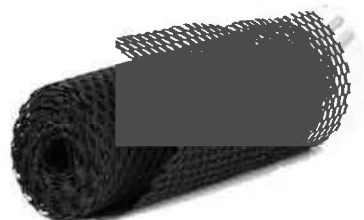

NO.70190
150+250ml 用ディスペンサー



NO.70191
420ml 用ディスペンサー



NO.70192 ストレッチフィルムホルダー

NO.70193 ストレッチフィルム



グルーシュー

※サイズは KH 蹄鉄の大きさとほぼ同じです



NO.885706	F4x0	NO.885808	H00
NO.885707	F3x0	NO.885809	H0
NO.885708	F00	NO.885810	H1
NO.885709	F0	NO.885820	H2
NO.885710	F1	NO.885830	H3
NO.885720	F2		
NO.885730	F3		
NO.885740	F4		

ミニグルーシュー

NO.885703	75mm
NO.885704	85mm
NO.885705	95mm

グルーシュー用フロッグサポートアタッチメント



NO.885903	75mm
NO.885904	85mm
NO.885905	95mm
NO.885906	F4x0
NO.885907	F3x0
NO.885908	F00
NO.885909	F0
NO.885910	F1
NO.885920	F2
NO.885930	F3
NO.885940	F4

グルーユーパッド各種

※パッドに逆流防止弁付いており、充填剤を入れるのが楽です

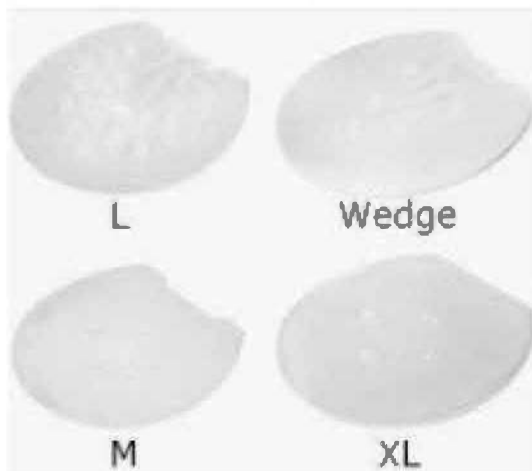

NO.70180	フレックスパッドミディアム
NO.70181	フレックスパッドラージフロッグサポート
NO.70182	フレックスパッドエクストララージ
NO.70183	フレックスパッドウェッジ

ミニグルーシューエクステンションプレート



NO.70195	75mm
NO.70195a	95mm

パッド



No.80238 : レザーパッド 4.0x170x170mm



No.80056 : カリエラパッド 3x165x155mm



No.80237 : サラマンダーパッド 4.5x180x180mm



No.80055 : ハイブリッドパッド
4-6x160x160mm



No.80131 : ウェッジレザー M 165x145x2.5~7.5mm

No.80132 : ウェッジレザー L 190x167x3~7.5mm



No.80051P : プアパッド
160x150mm



No.80049 : スパイダーパッド 165x145mm



No.80250S : フーフシールド S 165x140mm

No.80250L : フーフシールド L 180x160mm



No.80022 : コンペティションパッド カークハート No.2 4.6x162x165mm

No.80023 : コンペティションパッド カークハート No.3 4.3x186x190mm



No.80025 : コンペティションウェッジ カークハート No.3 10x180x189mm

スーパースールパッド soft

デイリーパッド hard



No.80057M : サイズM 4x164x158mm

No.80057L : サイズL 4x185x165mm



No.80031 : サイズM 3.8x164x158mm

No.80032 : サイズL 4x192x188mm



No.80141 : ハーウエッジ DIAMOND NR1 10x131x110mm 1ペア 120g K=00 ~ 0

No.80142 : ハーウエッジ DIAMOND NR2 10x143x114mm 1ペア 130g K=1

No.80143 : ハーウエッジ DIAMOND NR3 11x151x121mm 1ペア 140g K=2 ~ 3

No.80144 : ハーウエッジ DIAMOND NR4 13x163x132mm 1ペア 210g K=4

適応号数

ED ECLIPSE PAD



- NO.80312 フラットパッド 2
- NO.80313 フラットパッド 3
- NO.80314 フラットパッド 4
- NO.80315 フラットパッド 5
- NO.80303 ウェッジパッド 3
- NO.80304 ウェッジパッド 4
- NO.80305 ウェッジパッド 5

HARF MESH PAD



- NO.80322 ハーフメッシュパッド 2
- NO.80323 ハーフメッシュパッド 3
- NO.80324 ハーフメッシュパッド 4
- NO.80325 ハーフメッシュパッド 5
- NO.80326 ハーフメッシュパッド 6
- NO.80333 ハーフメッシュウェッジパッド 3
- NO.80334 ハーフメッシュウェッジパッド 4
- NO.80335 ハーフメッシュウェッジパッド 5
- NO.80336 ハーフメッシュウェッジパッド 6

FULL MESH PAD



- NO.80344 フルメッシュパッド 4
- NO.80345 フルメッシュパッド 5
- NO.80346 フルメッシュパッド 6
- NO.80347 フルメッシュパッド 7

HARF MESH NARROW PAD



ハーフメッシュパッドの先が細くなったパッドです
後肢や蹄の先が細い馬にお使いください

No.80351:ハーフメッシュナローパッド1
No.80352:ハーフメッシュナローパッド2
No.80353:ハーフメッシュナローパッド3
No.80354:ハーフメッシュナローパッド4
No.80355:ハーフメッシュナローパッド5
No.80356:ハーフメッシュナローパッド6

No.80361:ハーフメッシュナローウェッジパッド1
No.80362:ハーフメッシュナローウェッジパッド2
No.80363:ハーフメッシュナローウェッジパッド3
No.80364:ハーフメッシュナローウェッジパッド4
No.80365:ハーフメッシュナローウェッジパッド5
No.80366:ハーフメッシュナローウェッジパッド6

サイズ目安



S=3×0～0号サイズ

M=0～2号サイズ

L=2～4号サイズ

XL=4～6号サイズ



プロパッドサポート

No.80440 S

No.80441 M

プロパッドサポートソフト

No.80450 S

No.80451 M

No.80452 L

No.80453 XL

プロパッドエクストラソフト

No.80460 S

No.80461 M

No.80462 L



カヴァロフブーツ

No.88501 : 1号	カークハートサイズ 3x0
No.88502 : 2号	00
No.88503 : 3号	0
No.88504 : 4号	1
No.88505 : 5号	2
No.88506 : 6号	3
No.88507 : 7号	4

No.88511 : フーフブーツ用ジェルパッド



アイアン ブロック イエローシュー

No.885508 : F00	No.885609 : H0
No.885509 : F 0	No.885610 : H1
No.885510 : F 1	No.885620 : H2
No.885520 : F 2	
No.885530 : F 3	

サイズはカークハートの蹄鉄と同等

接着装蹄用ボンドを仕様してお使いください

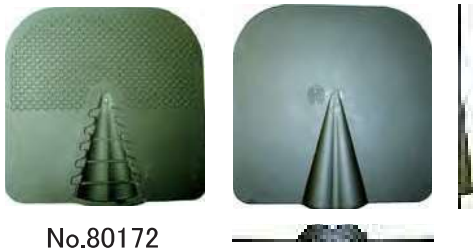

No.80172



No.80175

No.80172 : フラット ハット ミッシェルプール 3.0x182x180 (182) mm 1 ペア 240g
 No.80175 : ウェッジハット ミッシェルプール 1.5-9x148x145 (150) mm 1 ペア 228g
 No.80175 : ウェッジハット ミッシェルプール L 1 ペア 338g



緑色→S
 黄色→M
 青色→L

適合蹄鉄

	カークハート	サラブレッド
緑色→S	3x0 ~ 00	4~5
黄色→M	0~1	6~7
青色→L	2~3	8



No.80190 : ウェッジハット Luwex 緑色 (S) 3-9x126x128mm 1 ペア 150g
 No.80191 : ウェッジハット Luwex 黄色 (M) 3-10x145x150mm 1 ペア 200g
 No.80192 : ウェッジハット Luwex 青色 (L) 2.5-12x165x169mm 1 ペア 280g
 No.80200 : メッシュハット Luwex 緑色 (S) 3-4x126x128mm 1 ペア 100g
 No.80201 : メッシュハット Luwex 黄色 (M) 3-4x145x150mm 1 ペア 120g
 No.80202 : メッシュハット Luwex 青色 (L) 3-4.5x165x168mm 1 ペア 170g

※ エクイパック 等と併用すると効果的です。

No.80423 : コンビパッド NR3 4.0x155x135mm 1 ペア 290g
 No.80424 : コンビパッド NR4 4.0x165x145mm 1 ペア 350g

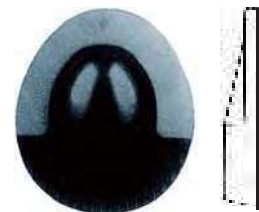

No.80642



No.80644



No.80652



No.80653



No.80654

No.80642 : カーティスハミルトン ウェッジショートナイロン #2 14x123x164mm 1 ペア 253g
 No.80644 : カーティスハミルトン ウェッジショートナイロン #4 20x130x155mm 1 ペア 340g

No.80652 : カーティスハミルトン ウェッジロングナイロン #2 15x150x150mm 1 ペア 308g
 No.80653 : カーティスハミルトン ウェッジロングナイロン #3 15x170x150mm 1 ペア 392g
 No.80654 : カーティスハミルトン ウェッジロングナイロン #4 17x180x170mm 1 ペア 496g



No.81020 : ウェルドオン ヒールリフト 「溶着用厚尾材」 1ペア 125g
 No.81021 : ウェルドオン ヒールクロズド 「溶着用厚尾材」 1ペア 145g
 No.81022 : エッグバー インサート 8.0mm 1ペア 590g
 No.81051~3 : スマートエッグバーインサート1号~3号
 No.81071~4 : スマートストレートバーインサート1号~4号
 No.81061~4 : スマートハートバーインサート1号~4号
 No.81081~3 : スマートオニオンシューインサート1号から3号
 スマートシリーズは1袋4枚入となっております

スマートシリーズサイズ表		
1号	KH3x0	00
2号	KH 0	1
3号	KH 1	2
4号	KH 3	4

スノーパッド

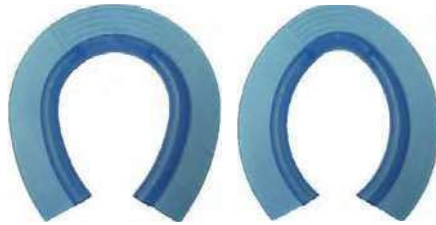

LUWEX スノータイム

No.82012 : LUWEX スノータイム 前肢 1ペア 132g
 No.82013 : LUWEX スノータイム 後肢 1ペア 132g



ラバー スノーパッド (黒)

サイズM: 前肢152x143
 サイズL: 前肢177x156

No.82014 : ラバーズノーパッド 前肢 M
 No.82015 : ラバーズノーパッド 前肢 L
 No.82016 : ラバーズノーパッド 後肢 M
 No.82017 : ラバーズノーパッド 後肢 L

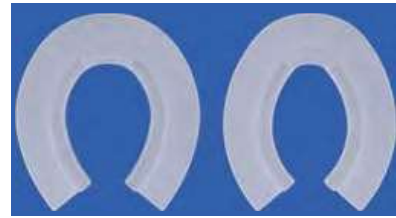

ポリウレタン スノーパッド (クリア)

後肢152x133 1ペア 110g
 後肢177x156 1ペア 140g

No.82018 : ポリウレタンズノーパッド 前肢 M
 No.82018L : ポリウレタンズノーパッド 前肢 L
 No.82019 : ポリウレタンズノーパッド 後肢 M
 No.82019L : ポリウレタンズノーパッド 後肢 L



No.89910 : リベット (銅製) 3x25 10本セット
 蹄鉄とパッドをあらかじめ固定しておくのに便利です。



No.8990052 : パッドカッター 230mm 410g
 ICAR 製

当歳エクステンション



ベビーカフ 内寸（リング状・蹄鉄寸法）

横 x 縦

No.82021 : No.1	45x57mm	360g
No.82022 : No.2	56x75mm	395g
No.82023 : No.3	69x91mm	580g
No.82024 : No.4	83x101mm	765g

使用例



マスタッド ベビーグルー

No.82030 : ストライダー ストレート
No.82031 : ストライダー ウェッジ



熱いお湯に入れて形を変えられます！

セラピューティックシューズ インプリント

No.82101 : 70 70x75mm 70g
No.82102 : 82 82x95mm 104g

蹄 釘

桜印 (1c/s=10B 入)

No.90010	: JE 1号	2kg	1428 本
No.90020	: JE 2号	2kg	1250 本
No.90030	: JE 3号	2kg	1048 本
No.90040	: JE 4号	2kg	770 本
No.90050	: JE 5号	2kg	588 本
No.90060	: JE 6号	2kg	
No.90130	: E 1号	2kg	
No.90140	: E 2号	2kg	
No.90150	: E 3号	2kg	
No.90160	: E 4号	2kg	



LIBERTY Cu non slip nails

- No.96692 : non-slip nails E2
- No.96693 : non-slip nails E3
- No.96694 : non slip nails E4
- No.96695 : non slip nails E5
- No.96696 : non slip nails E6
- No.96697 : non slip nails E7
- No.96792 : non slip nails E2SL
- No.96793 : non slip nails E3SL
- No.96734 : non slip nails E4SL
- No.96735 : non slip nails E5SL
- No.96736 : non slip nails E6SL
- No.96737 : non slip nails E7SL



各1箱 50本入

E2	41 mm	50 pcs
E3	45 mm	50 pcs
E4	48 mm	50 pcs
E5	51 mm	50 pcs
E6	54 mm	50 pcs
E7	57 mm	50 pcs

ESL2	45,5 mm	50 pcs
ESL3	47,5 mm	50 pcs
ESL4	51 mm	50 pcs
ESL5	54 mm	50 pcs
ESL6	57,5 mm	50 pcs
ESL7	60,5 mm	50 pcs



LIBERTY (リバティー)
 ()内は大箱1ケースの入数

No.96220 : E2	250P (24B)	41mm
No.96231 : E3	500P (12B)	45mm
No.96241 : E4	500P (8B)	47.5mm
No.96251 : E5	500P (8B)	51mm
No.96260 : E6	250P (12B)	54mm
No.96270 : E7	250P (12B)	57mm
No.96280 : E8 DRAFT	100P (24B)	57mm
No.96290 : E9 DRAFT	250P (8B)	62mm
No.96291 : E10 DRAFT	100P (12B)	66mm
No.96320 : E2SL	250P (24B)	70mm
No.96330 : E3SL	250P (12B)	45.5mm
No.96340 : E4SL	250P (12B)	47.5mm
No.96350 : E5SL	250P (12B)	51mm
No.96360 : E6SL	250P (12B)	54mm
No.96370 : E7SL	250P (12B)	57.5mm
No.96370 : E7SL	250P (8B)	60.5mm
No.96509 : FJ0	250P (24B)	41.5mm
No.96510 : FJ1	250P (24B)	44mm
No.96529 : FJ0SL	250P (24B)	44mm
No.96590 : ASV1・5/8	250P (24B)	41.5mm
No.96591 : ASV1・3/4	250P (24B)	44mm
No.96577 : RH7	250P (12B)	59mm
No.96578 : RH8	100P (24B)	63mm
No.96960 : BH3.5	250P (24B)	44.5mm
No.96969 : RACE3.5	250P (24B)	38.5mm
No.96970 : RACE4.5	250P (24B)	44mm
No.96980 : SB4.5	250P (24B)	44.5mm



銅 コーティング

LIBERTY Cu (リバティー Cu)
 ()内は大箱1ケースの入数

No.96402 : CuE2	250P (24B)	41mm
No.96403 : CuE3	250P (24B)	45mm
No.96404 : CuE4	250P (12B)	47.5mm
No.96405 : CuE5	250P (12B)	51mm
No.96406 : CuE6	250P (12B)	54mm
No.96412 : CuE2SL	250P (24B)	45.5mm
No.96413 : CuE3SL	250P (12B)	47.5mm
No.96414 : CuE4SL	250P (12B)	51mm
No.96415 : CuE5SL	250P (12B)	54mm
No.96416 : CuE6SL	250P (12B)	57.5mm
No.96471 : Cuコンボ5SL	250P (12B)	52.5mm
No.96439 : CuFJ0	250P (24B)	41.5mm
No.96460 : Cuカリエラ S	250P (12B)	41.5mm
No.96461 : Cuカリエラ M	250P (12B)	44.5mm
No.96462 : Cuカリエラ L	250P (12B)	47mm
No.96464 : Cuセキュア M	250P (12B)	44.5mm
No.96440 : CuFJ1	250P (12B)	44mm
No.96442 : CuFJ0SL	250P (12B)	44mm
No.96482 : CuHYBLID 2	250P (12B)	45.5mm
No.96483 : CuHYBLID 3	250P (12B)	48mm
No.96484 : CuHYBLID 4	250P (12B)	52.5mm
No.96485 : CuHYBLID 5	250P (12B)	55.5mm
No.96486 : CuHYBLID 6	250P (12B)	59mm

《適合蹄釘》

競走馬用 =	2x6・兼用蹄鉄	:	桜印JE 1~2号
	刻蹄鉄・氷上蹄鉄	:	桜印JE 2~3号
乗馬用 =	G型・E型	:	桜印JE 3~6号、コンボ5
カークハート	SN・ST・DF	:	E2
	5x0	:	E3
	4x0 ~ 00	:	E4
	00 ~ 2	:	E5
	1 ~ 4	:	E6
	4 ~ 5	:	REG7~8
	WH (28x10)	:	E9~10
	WH (32x12)	:	



クランポン



STUDS

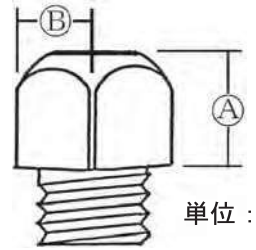

No.98020
MUSTAD GRASS2H
A 19.5 x B 12mm
10g



No.98032
MUSTAD ICE 3
A 10 x B 15mm
10g



No.98040(廃盤)
MUSTAD ICE 4S
A 9.5 x B 10mm
10g



No.98051
MUSTAD ICE 5ノース
A 12 x B 10mm
10g
4ヶSet



No.98060
MUSTAD ICE 6
A 10 x B 10mm
10g
4ヶSet



No.98080
MUSTAD ICE 8
A 6.5 x B 12mm
7g
4ヶSet



No.98118(廃盤)
STORMSHOLM
EEL 3/8
A 5 x B 12x15
10g



No.98119(廃盤)
STORMSHOLM
EL 3/8
A 8 x B 12x15
10g



No.98120(廃盤)
STORMSHOLM
L 3/8
A 11 x B 12x15
10g



No.98121
ジャンプ L
A 11 x B 12x17
10g



No.98123(廃盤)
STORMSHOLM
タングステン
H 3/8
A 15 x B 12
20g



No.98130
STORMSHOLM
タングステン
EH 3/8
A 18 x B 12
20g



No.98131(廃盤)
STORMSHOLM
スクルーイン
3/8 A 15 x B 12
20g



No.98132
STORMSHOLM
スクルーイン
3/8 A 18 x B 12
20g



No.98133
STORMSHOLM
スクルーイン
3/8 A 12 x B 10
20g



No.98115
STORMSHOLM
ドライブインスタッド DIP
A 9 x B 4.2-5.1
2g



No.98117
STORMSHOLM
タングステンピン
A 9 x B 4.4-5.0 100P
2g



No.98101(廃盤)
EQUEEN
ドライブイン1-ED
A 13 x B 12.5
10g



No.98103(廃盤)
EQUEEN
ドライブイン00-ED
A 7.5 x B 9.5
7g



No.98110(廃盤)
EQUEEN
ドライブイン0-ED
A 13 x B 11
10g



No.98111(廃盤)
EQUEEN
ドライブイン00-ED
A 9 x B 10
6g



STORMSHOLM
タングステンピン
No.981176
A 10.4 x B 5.4-6.5 100P
No.981178
A 11.4 x B 7.0-8.1 50P

下穴ドリル寸法

ネジ	8 ~ 8.1mm
ドライブイン	6.3 ~ 6.4mm
タングステンピン	4.5mm

①



②



③



④



⑤



⑥



⑦



⑧



1 セット 4 個入



①ロード	NO.98142	W10×H6.2
②blank	NO.98141	W10×H6.2
③ジャンピングポロ	NO.98143	W10×H8
④ソフトグラウンド LOW	NO.98144	18×12×H15.2
⑤ソフトグラウンド XL	NO.98145	18×12×H22.2
⑥ハードグラウンド LOW	NO.98146	W11×H14.3
⑦ハードグラウンド HIGH	NO.98147	W11×H17.2
⑧ハードグラウンド XL	NO.98148	W12×H24.4

— タッパー —



No.99003 : バーレー Hardy Hole



No.99003 : バーレー Bench Mount

— ドリルサポート —



No.99801 : DISTAL STEEL DRILL JIG



－ タップ －



No.99010 : ハンドタップ 3/8”
軸Φ7x70mm
(ドイツ製)

チタンコーティング



No.99011 : マシンタップ 3/8”
軸Φ9x104mm
(ドイツ製)



No.99017 : STORMSHOLM スパナタップ 3/8”
プラスチック
つぶれたネジヤマの再加工に便利



No.99019 : スパナタップ 3/8” T-タイプ



No.99025 : タップハンドル 280mm 285g
(タップ4～12mm用) (ドイツ製)



ドリル

No.99545 : 4.5mm タングステンピン用
No.99563 : 6.3mm ドライビングスタッド用
No.99580 : 8.0mm スクリュースタッド用
No.99581 : 8.1mm スクリュースタッド用



No.99681 : カウンターシンクドリル (ZEBO)
8.1～12mm

－ プラグ －

(クランポンタップ、穴埋用)



No.99050 : ストップジェスラバー 20個入り



No.99054 : スタッドホールインサートフォーム
1シート 50PCS

— アンビル —



No.700529 : クリフキャロル 16kg
ベース W193xD150xH165 □21Φ9

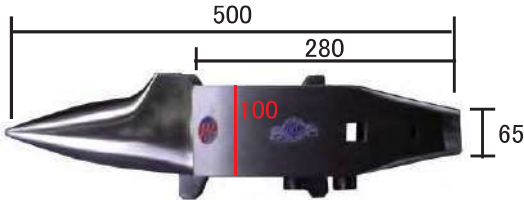

No.700530 : クリフキャロル 32kg ワイド
ベース W253xD216xH188 □25



No.700550 : クリフキャロル 57kg
ベース W267xD220xH254 □25



No.700571 : NC BIG FACE 32kg
ベース W288xD238xH210 □23Φ30Φ10



アメリカのファーリアスクール
でも使用されています

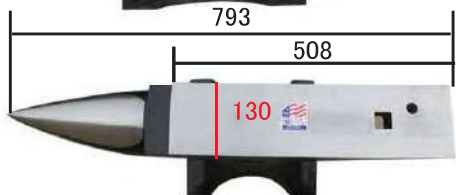

No.700590 : JHM Competitor 118kg
ベース W310xD280xH340 □30Φ18



←ゴムパッキン

アルミベースのワイドフェース



No.700300 : フューチャー5 25kg
全長 W487xD120-90
ベース W283xD230xH210



アルミベースのワイドフェース

No.700580 : ダイヤモンド アルミベース 25kg
ベース W250xD220xH225 □28Φ8

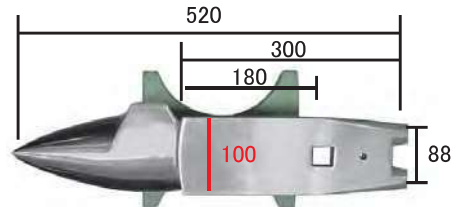

No.700585 : ダイヤモンド スタダード 35kg
ベース W250xD220xH225 □26Φ8

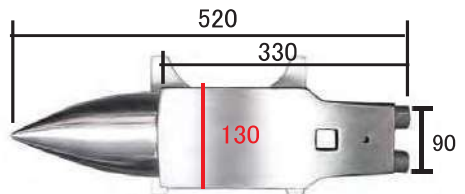

No.700586 : ダイヤモンド ラージ 38kg
ベース W250xD220xH225 □26Φ9

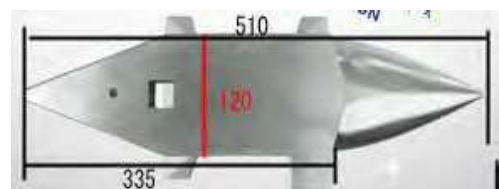

No.700581 : ダイヤモンド ユーロモデル 25kg
ベース W250xD220xH225 □26Φ8

— アンビルスタンド —



No.709010 : アンビルレール



No.708150 : ワークステーション

折りたたみ式
作業スペース
W78xD25xH68 (cm)
重量: 約11.5kg

DIAMOND

音と振動は、木製ベースで半減

高さは57~67cmで
調節可能

重量約17kg



金床の足に合わせてL字型金具の場所を調整してください

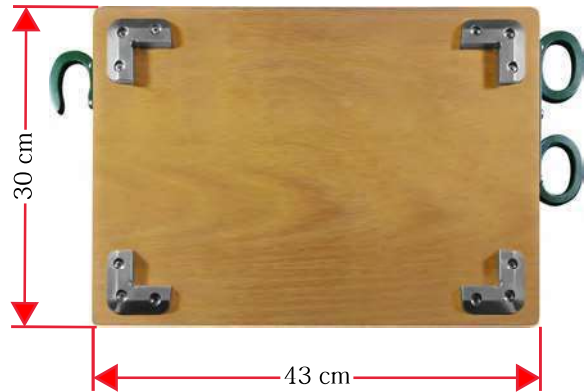

* 天板金床固定用L字型金具4個付

DIAMOND アンビルスタンプエルゴノミック

高さは57~67cmで
調節可能

重量約10kg

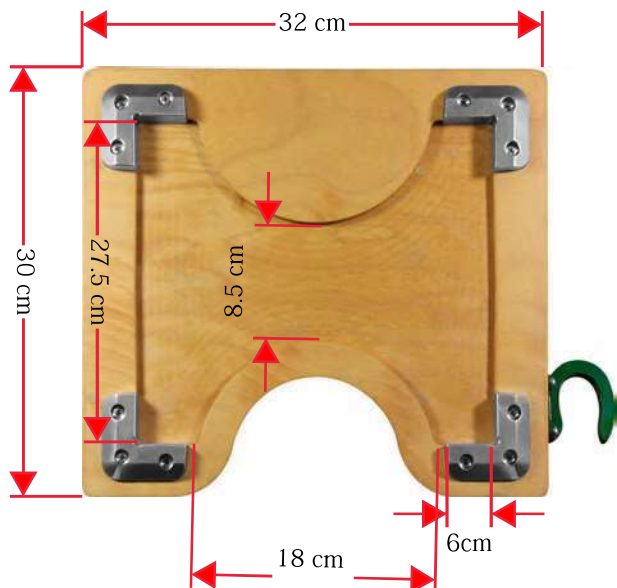

DIAMOND社のアンビル専用の天板のくぼみとなっていますが、ノミ等で削っていただければ他社のアンビルも使用可能です



DIAMOND

No.701010 : ストールジャック 48cm

No.701011 : ストールジャック 58cm

No.708152 : スチールトライポッド
バイス用マウントとツールトレイ付



高さ 47cm
~62cmまで
調節可能

アンビルスペース 縦25cm 横40cm
ツールトレイ 縦25cm 横10cm

— フーフスタンド —



カラー : グリーン・レッド・パープル・ピンク

No.708010 : フーフジャックスタンダード

本体サイズ ベース 直径 46cm 高さ 35 ~ 56cm 6.1kg



カラー : グリーン

No.708013 : フーフジャックドラフト

本体サイズ ベース 直径 33cm 高さ 20 ~ 30cm 4.1kg

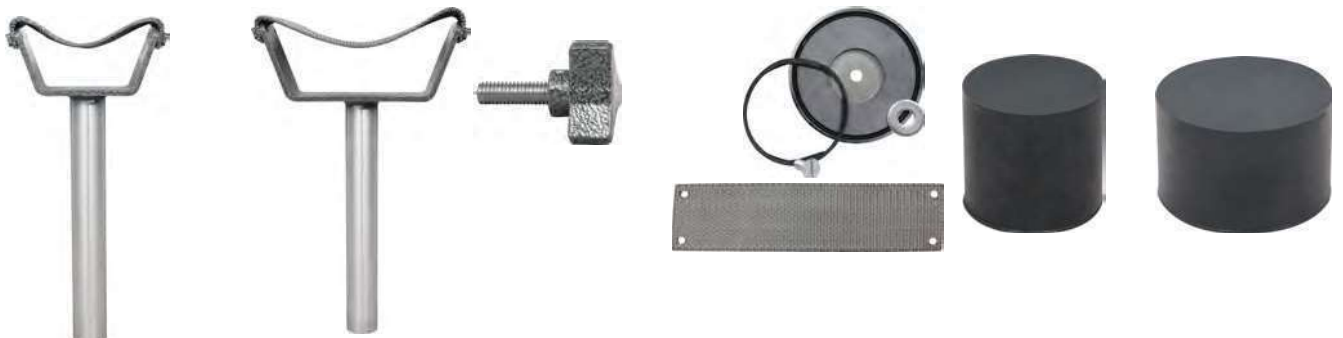

スタンダード・ドラフト共にすべてのパーツに互換性があるのでパーツを2つ持てばスタンダードとドラフトどちらとしても使うことができます

スペアパーツもそろえておりますので安心して長くお使いいただくことが可能です

— シューイングボックス —



No.709110 : MODEL90 コロ付
サラブレッド社
W240xD400xH305 3.3kg



No.709102 : JV Alu Kentucky
W335xD390xH390 5kg



No.709140 : TOOL JACK 2 Shelves
W432xD406xH635 10.16kg
コロ付



No.709142 : TOOL JACK 3 Shelves
W432xD406xH889 12.16kg
コロ付



No.709148 : TOOL JACK
エクステンションハンドル



No.709149 : TOOL JACK
アクセサリートレイ

— ツールバッグ —



No.709213 : レザーツールロール
※7ポケット



No.99011 : GIBBINSナイフロール
※7ポケット



No.709205 : ファブリック ツールバッグ
※工具は、商品に含まれておりません



No.709209 : ツールロール
ダイヤモンド 8ポケット
※工具は、商品に含まれておりません

— 送風機 —

No.740010 : Y-1 型
No.740015 : Y-1.5 型
No.740020 : Y-2 型

— グライNDER —



No.742100 : GT-21SH
(GBK-2) /100V



No.742180 : グライNDER用砥石 (レジノイド)
FSK 36P 205x19x15.88Φ

*その他の電動工具何でもお見積り致しますので
お気軽にお問い合わせ下さいませ

NEW MODEL

The 3rd generation IMAFLAMER

FLA フレイマジック Magic



パーツ交換により
全てのモデルへ**改造可能**

ワーキングシューズも余裕の
ワイド設計

全てのパーツがボルト・オンの
堅牢設計

バーナー、バルブ、着荷ユニットの
レイアウト**変更可能**

主要部品は全て信頼の**日本製**

多彩なレイアウト変更が可能！



メインバーナーは2種類！
スタンダードな70と、大径、高流量な75で
更なる火力UPと高燃費が可能に。



調整器はレンチ内蔵式！
ホース類は全てワンタッチ式なので
現場で工具は必要ありません。



超ワイド設計のフロア部！
当社取り扱い蹄鉄は全て収納可能。
バーナー直下のRで炎の循環作用を生み出し、
優れた保温性と燃費を実現。



新設計！耐熱ステン製ガードで炉壁の破損を
最小限に抑えます。
更にDXモデルは天板部にもガード付属。
交換も容易に行えます。

製品ラインナップ

- FM-70STD No.720500 バルブとバーナー一体の廉価モデル
- FM-75STD No.720501 高火力廉価モデル
- FM-70DX No.720502 レイアウト変更可能モデル
- FM-75DX No.720503 レイアウト変更可能モデル
- FM-70W No.720504 強力な火力を持つダブルバーナー



No.720010 : イマフレイマー
 I F - 1 0 0 S N 23kg
 内寸 : W195×D195×H95mm
 No.720110 : イマフレイマー扉
 I F - 1 0 0 S N用



No.720020 : イマフレイマー
 I F - 5 0 W N 23kg
 内寸 : W284×D180×H100mm
 No.720120 : イマフレイマー扉
 I F - 5 0 W N用 2.8kg

※イマフレイマー、各部品交換・修理可



No.721000 : E - 1 / 1バーナー
 内寸 : W330×D216×H76 37Kg



No.721002 : ブラックスミス / 2バーナー・2バルブ
 内寸 : W330×D216×H76 42Kg



No.721003 : コンパニオン / 1バーナー
 内寸 : W203×D178×H45 20Kg



WHISPER BABY — ウィスパー・ベビー —



No.721010
 1バーナー
 内寸 W178mm × D165mm × H76mm
 重量: 18kg



ちょっとした作業に最適

WHISPER MOMMA — ウィスパー・マーマ —



No.721015
 2バーナー
 内寸 W304mm × D152mm × H76mm
 重量: 22.5kg



ドアが炉内からの熱風の放出を遮断し保持

溶着温度に達するまでに3分



押しボタン式の点火装置で安全
全てのモデルに標準装備



ホース・ゲージ・レギュレーター付



リア・バー・ストック(後部小窓)が
鉄幹の直刺しを可能にします
背面小窓: W76mm×H38mm

— ボリューム —



No.730610 : 5本セット
*アセチレン用(要3000度)



No.730630 : アーク用・10本セット
*アーク溶接機専用

— 鉄鑑 —



No.730710 : 火花印
国産 / 1kg



No.730750 : シュアウエルド
MUSTAD / 340g



No.730760 : IRON MOUNTAIN FLUX 700g



No.730770 : マギウエルド
SWAN / 600g

— アルミ用鑑付棒 —



No.730810 : 表面フラックス付
*トーチ(ガスバーナー) 使用可

鎌型蹄刀を選ぶ際のポイント

1. フレード



Sシリーズ
カーブ刃
スタンダードタイプ



SBシリーズ
直刃



TTシリーズ
カーブ刃・3/4巾



Hシリーズ
カーブ刃・刃幅長

2. そりと返りの有無（フレードの形状）



そり有・返り有
スタンダードタイプ

そり有・返りなし

平・返り有
(そりなし)

平・返りなし
(そりなし)

3. フレードの開き角度



スタンダードタイプ



返り
刃先が1~2mm程度立っています

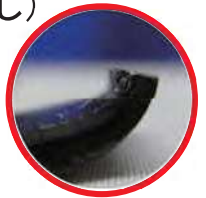

4. 鎌型蹄刀の全長寸法









	全長	高さ	重量
S スタンダード	210	20	130g
L	230	21	150g
LL	275	21	185g

(単位: mm)

※画像はイメージです。

※鎌形蹄刀は職人による手作りの為、寸法・重量等に誤差がございます。

ブレードシリーズ	右用 左用  開き角度	ブレード形状			
		そり有・返り有 	そり有・返りなし 	平・返り有 (そりなし) 	平・返りなし (そりなし) 
S カーブ刃	右 85°	スタンダードモデル S (210mm) No: 800000 L (230mm) No: 800020	S (210mm) No: 800004 L (230mm) No: 800025	S (210mm) No: 800001 L (230mm) No: 800044	S (210mm) No: 800002 L (230mm) No: 800026
S カーブ刃	左 85°	スタンダードモデル S (210mm) No: 800003		S (210mm) No: 800001L	S (210mm) No: 800068
S カーブ刃	右 90°	S (210mm) No: 800009	S (210mm) No: 800062	S (210mm) No: 800066	
S カーブ刃	左 90°			S (210mm) No: 800067	
SB 直刃	右 85°	S (210mm) No: 800010		S (215mm) No: 800013	
SB 直刃	左 85°			S (215mm) No: 800013L	
SB 直刃	右 90°	S (210mm) No: 800016		S (215mm) No: 800011	
SB 直刃	左 90°			S (210mm) No: 800012	

ブレードシリーズ	右用 左用  開き角度	ブレード形状			
		そり有・返り有 	そり有・返りなし 	平・返り有 (そりなし) 	平・返りなし (そりなし) 
TT カーブ刃 3/4巾	右 85°	S (210mm) No: 800050 L (230mm) No: 800049			
H カーブ刃 刃幅長	右 85°	S (210mm) No: 80005E LL (285mm) No: 80005G		S (210mm) No: 80005K	
H カーブ刃 刃幅長	左 85°	S (210mm) No: 80005E2		S (210mm) No: 80005L	
H カーブ刃 刃幅長	右 90°	S (210mm) No: 800059 LL (285mm) No: 80005B		S (210mm) No: 80005I	

※鎌形蹄刀は職人による手作り品の為、寸法・重量等に誤差がございます。

※上記の表に記載のない商品もございます。ご相談ください。



No.800092:鎌刃用革シース オリジナルボタンベルト付

No.800092L:左鎌用革シース ボタンベルト付

No.800092H:H鎌用革シース ボタンベルト付

鋼シリーズ

鎌型蹄刀と同じ鋼を使っているので切れ味抜群
合わせ鋼使用（刃物専用鋼）



ループナイフ



- | | | | |
|---|--|--|--|
| No.800243
S L I M
有効刃長 3mm
幅3mm×7mm | | No.800257
ティアドロップ
有効刃長 幅10mm×13mm | |
| No.800244
S L I M
有効刃長 4mm
幅4mm×15mm | | No.800258
ティアドロップ S L I M
有効刃長 幅9.5mm×15mm | |
| No.800245
S L I M
有効刃長 5mm
幅5mm×15mm | | No.800260
L
有効刃長 幅14mm×25mm | |
| No.800246
S L I M
有効刃長 6mm
幅6mm×15mm | | No.800261
X L
有効刃長 幅20.5mm×30mm | |
| No.800259
オーバル
有効刃長 幅7.5mm×7mm | | | |



No.800269
ディギングループ336
有効刃長 幅3mm×6mm

フーフナイフ



No.800112
フーフナイフ ロング
有効刃長 50mm



No.800275 : スティックナイフ 右用
有効刃長 40mm

No.800276
スティックナイフ 左用
有効刃長 40mm

ループナイフ用シャープナー



No.808026 : ダイヤモンド #800 Φ3mm 丸
No.808028 : セラミック 国産 Φ5mm 丸

※寸法に多少の誤差があります
※予告なくデザインの変更をする場合がございます
※製品に対し御要望、御質問等が御座いましたら弊社までご連絡下さい

— フーフナイフ —
HOOF Knives



CLASSIC ブレード

全長:220mm ブレード長:70mm



No.800136R: ICAR CLASSIC ローズウッド 右
No.800136L: ICAR CLASSIC ローズウッド 左

全長:220mm ブレード長:70mm



No.800141CR: ICAR CLASSIC チェリーウッド 右
No.800141CL: ICAR CLASSIC チェリーウッド 左



No.800146: ICAR CLASSIC 220g
柄はアルミ製

柄がアルミ製のものはブレード交換が可能、替刃も別売しております



全長:210mm ブレード長:57mm
No.800142: ICAR ダブルエッジ コチャ



全長:210mm ブレード長:60mm
No.800144R: ICAR ワイド コチャ 右
No.800144L: ICAR ワイド コチャ 左



DROP ブレード

全長:220mm ブレード長:70mm



No.800137R: ICAR DROP ローズウッド 右
No.800137L: ICAR DROP ローズウッド 左

全長:220mm ブレード長:70mm



No.800141R: ICAR DROP ローズウッド 右
No.800141L: ICAR DROP ローズウッド 左

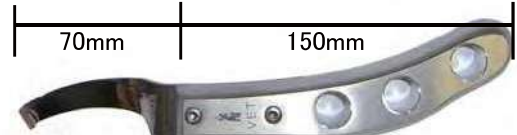

No.800147: ICAR DROP 220g
柄はアルミ製



全長:210mm ブレード長:54mm
No.800143R: ICAR ナロー コチャ 右
No.800143L: ICAR ナロー コチャ 左



No.800181: ダイヤモンド WIDE 右用 100g
No.800182: ダイヤモンド WIDE 左用 100g



No.800183: ダイヤモンド NARR 右用 100g
No.800184: ダイヤモンド NARR 左用 100g



No.800187: ダイヤモンド ダブルエッジ 100g
No.800187P: 抗菌ハンドルダブルエッジ 100g



ブレード幅7mm
ブレード長57mm

No.800185: ダイヤモンド DROP 右用
No.800186: ダイヤモンド DROP 左用



ロングワイドプロ
右 NO.800181P
左 NO.800182P



ロングナロープロ
右 NO.800183P
左 NO.800184P



ロングドロッププロ
右 NO.800185P
左 NO.800186P



フォレストナイフ ナロー
右 NO.800192R
左 NO.800192L



フォレストナイフ ワイド
右 NO.800193R
左 NO.800193L

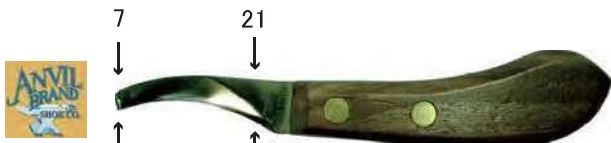

No.800151 : AB ザ・ナイフ クラシック 右用 82g
AB The Knife Classic Right

No.800152 : AB ザ・ナイフ クラシック 左用 82g
AB The Knife Classic Left



No.800156 : AB ザ・ナイフ デラックス 右用 82g
AB The Knife Deluxe Right

No.800157 : AB ザ・ナイフ デラックス 左用 82g
AB The Knife Deluxe Left



No.800158 : AB ザ・ナイフ レギュラー 右用 96g
AB The Knife Regular Right

No.800159 : AB ザ・ナイフ レギュラー 左用 96g
AB The Knife Regular Left



No.800205 : ダブルS 右用 210mm 130g
DOUBLE-S Right

No.800206 : ダブルS 左用 210mm 130g
DOUBLE-S Left



No.800188 : ダイヤモンド VETパック (ナイフ 2本セット)

ブレード幅8mmブレード長57mm (ダブルエッジ)



ループ幅5mmループ長25mm



— 直蹄刀・トーイングナイフ —

Toeing Knives



No.800300 : 直蹄刀

280mm 220g 刃長:145mm

ステンレス製



No.8003628 : ICAR 製 トーイングナイフ

280mm 140g 刃長:100mm

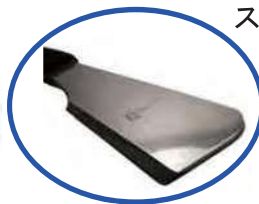

No.8003636 : ICAR 製 トーイングナイフ

360mm 200g 刃長:110mm



NO.8003728: DIAMOND トーイングナイフ

280mm 160g 刃長:144mm

— ループナイフ —
Loop Knives



No.800230 : ダイヤモンドループナイフ 50mm



No.800226 : JIM BLURTON 230mm 110g

全長:190mm フレード長:70mm



--11mm | 4.5mm

--19mm | 4.5mm

No.800238 : ICAR アブセスループナイフ 11mm ローズウッド

No.8002389 : ICAR アブセスループナイフ 19mm ローズウッド



全長:220mm フレード長:70mm



37mm 12mm

50mm 12mm

No.80023937 : ICAR ループナイフ 37mm ローズウッド

No.80023950 : ICAR ループナイフ 50mm ローズウッド

全長:210mm フレード長:40mm



35mm 15mm

No.80023I45 : ICAR ループナイフ 35mm コチペ

全長:220mm フレード長:70mm 240g (各)

全長:200mm フレード長:50mm 240g

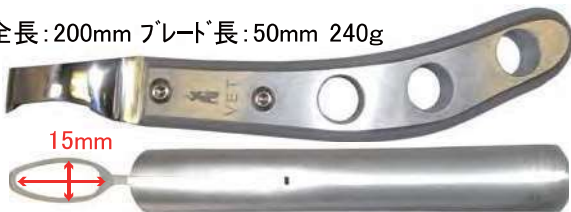

15mm

No.80023I49 : ICAR ループナイフ 35mm アルミ

--11mm | 4.5mm

--19mm | 4.5mm

No.80023I48 : ICAR アブセスループナイフ 11mm アルミ

No.80023I62 : ICAR アブセスループナイフ 19mm アルミ

アルミハンドルのループナイフは、ブレード交換が可能な商品です。交換用ブレードも別売しております。

— クリンチカッター・ガウジ —

Clinch Cutters

Clinch Groovers



L= 200mm

No.800404 : ブルーム コンボカット 右 320g

Bloom Combo Cut Right

No.800403 : ブルーム コンボカット 左 320g

Bloom Combo Cut Left



No.800430 : ダイヤモンドダブルクリンチガウジ 180g



No.800406 : ダイヤモンド クリンチカッター 430g

DIAMOND Clinch Cutter



No.800412 : ノルディック クリンチカッター 両刃 300g

Nordic Clinch Cutter



No.800414 : ブルーム クリンチグルーバー 右 232g

Bloom Clinch Groover Right



No.800451 : ダイヤモンドシングルガウジ



No.800417 : セル クリンチグルーバー 71g

SELL Clinch Cutter



(写真 右手用)

No.800408 : クリンチカッター DOUBLE S 左手用 200g

No.800409 : クリンチカッター DOUBLE S 右手用 200g



(写真 右手用)

No.800419 : クリンチグルーバー DOUBLE S 左手用 260g

No.800418 : クリンチグルーバー DOUBLE S 右手用 260g

No.800420 : クリンチグルーバー DOUBLE S 両手用 160g



(写真 両手用)

— 釘節刀 —

Clinch Cutter for Japanese



No.800501 : 一文字型 263g

43x200x180mm

Straight



No.800511 : ビーク (オリジナル) 245g

Beak Original



No.800521 : ストレート (オリジナル) 240g

Straight Original

— ナイフシャープナー — KNIFE SHARPENERS



No.808010 : セーブエッジ 106g 277mm
SAVE EDGE Diamond Hone



No.808012 : カークハート スピーディーシャープナー 30g
KERCKHAERT Speedy Knife sharpener



* 取り外してコンパクトに収納できます
No.808014 : ディック ポケットスチール 20g 183mm/113mm
DICK Pocket Steel



No.808018 : FPD (USA) 180g 270mm



No.808020 : AB (USA) フラット 50g 240mm
ANVIL Flat Diamond Hone



No.808022: オールインワンシャープナー



No.808011: PBEッジシャープナー



No.808029: ポールミッシュェルナイフシャープナー

— 鎌用砥石 —

粗砥・中砥用

- No.808220 : 金剛砥 GC #220 2つ切
No.808420 : 富士天馬 #100 205x50x25

キングデラックス

2つ切



- No.808096 : #800
No.808100 : #1000
No.808105 : #1200

3つ切



- No.808097 : #800
No.808101 : #1000
No.808106 : #1200

キングハイパー

3つ切

- No.808102 : #1000 標準
No.808112 : #1000 軟口

仕上げ用



天然砥石

- No.808122 : #2000 人造砥石 (3つ切)
No.808153 : #3000 ナニワ研磨工業 (3つ切)
No.808154 : #4000 剛研隼仕上砥 (2つ切)
No.808155 : #4000 剛研隼仕上砥 (3つ切)
No.808156 : #6000 キング S-1 (2つ切)
No.808157 : #6000 キング S-1 (3つ切)
No.808161 : #8000 キングゴールド G-1 (2つ切)
No.808199 : #10000 (3つ切)



No.808200 : 32 x 37 x 150
(粒度 1000 番程度)



No.808202 : 32 x 37 x 150
(粒度 2000 番程度)

天然砥石ならではの滑らかさ
その滑らかさゆえ
シャープな切れ味を作り出せる



No.808205 : 大村砥 35x35x140
中砥用

— 手鎚 —

ROUNDING HAMMERS

※ 重量表示は、柄部を含んでおりません。



SKS:380mm (±15mm)

- No.820007 : オリジナル 0.7kg
- No.820008 : オリジナル 0.8kg
- No.820009 : オリジナル 0.9kg
- No.820010 : オリジナル 1.0kg
- No.820011 : オリジナル 1.1kg
- No.820015 : オリジナル 1.5kg



0.7kg 370mm

No.820040 : オリジナルクロスペインハンマー



- No.820100 : NORDIC 285HT 2LB 900g
- No.820102 : NORDIC 286HT 1.5LB 680g
- No.820105 : NORDIC 287 2LB 900g
- No.820107 : NORDIC 288 2.2LB 1.0kg



680g 345mm

No.820154 : ラウンディングハンマー
(クリフキャロル社製)



No.820178 : マスタッド (スクエア) 2.2LB 1.0kg



- No.820241:ダブルS 1.8LB 800g
- No.820242:ダブルS 2LB 900g



No.820030 : 向鎚 130mm×60mm 3.0kg



0.6kg 370mm

No.820037 : オリジナルボールペインハンマー



No.820158 : ダイヤモンド 0.8kg

No.820159 : ダイヤモンド 1.0kg



No.820110 : NC キャバリー 1.5LB 670g 350mm

No.820111 : NC キャバリー 2LB 900g



1.1kg 360mm

No.820150 : ラウンディングハンマー
(ピッカー社製)



No.820153 : ブルーム 2LB 900g 435mm

— 手鎚 —

ROUNDING HAMMERS

※ 重量表示は、柄部を含んでおりません。

— フラットランド —



- No.820181 : ラウンディングハンマー 1.5LB 680g
- No.820182 : ラウンディングハンマー 1.75LB 800g
- No.820183 : ラウンディングハンマー 2LB 900g
- No.820184 : ラウンディングハンマー 2.25LB 1.0kg
- No.820186 : ラウンディングハンマー 3LB 1.36kg
- No.8201867 : クリップングハンマー 1.75LB 800g
- No.820187 : クリップングハンマー 2LB 900g
- No.820188 : クリップングハンマー 2.2LB 980g
- No.8201897 : クロスペインハンマー 1.75LB 800g
- No.820189A : クロスペインハンマー 2LB 900g

— JIM BLURTON —



- No.820232 : ラウンディングハンマー 2LB 900g
- No.820234 : ラウンディングハンマー 2.5LB 1.2kg

—ICAR—



440mm

- No.820254 : ラウンディングハンマー 1.5LB 680g
- No.820255 : ラウンディングハンマー 1.75LB 800g
- No.820256 : ラウンディングハンマー 2LB 900g
- No.820257 : ラウンディングハンマー 2.25LB 1.0kg



440mm

- No.820258 : クリップングハンマー 2LB 900g



- No.820259 : クロスペインハンマー 1.75LB 800g

— 装蹄鎚 —

DRIVING HAMMERS

※ 重量表示は、 の個体差がございます



No.821000 : オリジナル 手造り 角 270g ~ 370g 320mm
Original hand made

重量は、注文時に承ります。

毎日使うものだから馴染んだ物をより長く使いたい。
優れた鋼材を使用。当社が誇る手造り品。持ちが違います。



No.821200 : NCキャバリー Cavalry 10oz 280g
No.821202 : NCキャバリー Cavalry 12oz 340g 345mm



No.821204 : NCキャバリー Cavalry SOLDIER
12oz 365g 350mm



No.821220 : フラットラント FLATRANT 8oz 230g
No.821221 : フラットラント FLATRANT 10oz 280g
No.821222 : フラットラント FLATRANT 12oz 340g
No.821223 : フラットラント FLATRANT 14oz 395g



No.821430:ダイヤモンド ラウンド 7oz 320g



No.821425 : ダイヤモンド DIAMOND
14oz



No.821450 : ベロータ BELLOTA
6oz 170 g 305mm



No.821460 : ノルディック NORDIC
10oz 280 g 325mm



No.821481 : ジムブラートン 8oz 230g
No.821482 : ジムブラートン 10oz 280g
No.821483 : ジムブラートン 12oz 340g



No.821490 : ブルームフォージ 8oz 230g



No.821491 : マスコット 12.5oz 355g



No.821457:ダブルS 170g
No.821458:ダブルS 200g
No.821458:ダブルS 230g



ハンマーマグネット付
No.821500 : リバティ LIBERTY 6oz 170g
No.821501 : リバティ LIBERTY 7oz 200g
No.821502 : リバティ LIBERTY 8oz 225g



ホースヘッド
 No.821231:6oz 170g
 No.821232:8oz 230g
 No.821233:12oz 340g

— すげ柄 —
 HAMMER HANDLES

— 手鎚用 —
 For Rounding Hammers



No.825999 : NORDIC FORGE



No.826002 : くさび付 400mm



No.826007 : クリフキャロル

— 装蹄鎚用 —
 For Driving Hammers



No.826012 : オリジナル
 110g 320mm



No.826020 : NC キャバリー 10oz
 110g 330mm



No.826020 : NC キャバリー 12oz
 140g 345mm



No.826030 : バイオカーブ
 85g 315mm



No.826050 : ベロータ
 86g 305mm



No.826060 : アンビル印



No.826091 :BLURTON



No.826097 :DOUBLE-S



No.826098 :LIBERTY

— ラバーグリップ —



No.825325 : ラバーグリップ 木柄用

— 牛削工具・木槌 —

削蹄用グラインダディスク



No.742201 : DL ディスク コンプリート ドイツ製

ディスク仕様

ディスク径 100mm 厚み 8mm
穴系 22mm 重量 262g (ブレード含む)



No.742202 : スペアブレード ノーマル



No.742203 : スペアスクリュー



No.742204 : スペアブレード ロングライフ



No.742210
DL ディスク用
16-22 変換ロックナット

※ DLディスクを 15mm 径のグラインダで使用するため為のロックナットです。

— ナタ — Hatchet



No.800355 : ナタ SDS型
刃長 72x83mm
全長 270mm



No.800351 : ナタ I型
刃長 78x110mm
全長 310mm



No.800356 : ナタ SDS型 大
刃長 82x110mm
全長 305mm



No.800352 : ナタ F型
刃長 65x120mm
全長 335mm

— 木槌 —



No.827000 : 削蹄木槌



No.827002 : 牛削蹄木槌

— プラスチックハンマー —



No. 827108: OHソフトハンマー 0.8 k g
No. 827110: OHソフトハンマー 1.0 k g
No. 827113: OHソフトハンマー 1.35 k g



No. 827150: OHソフトハンマー 替ヘッド

— 平打縄 — Frat Rope



手編 .クレモナ製
No.79235 : 3.5m
No.79240 : 4m
No. 79250 : 5m

— 削蹄板 —

No.079420 : ラバーマット 300x300x20mm

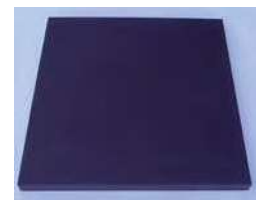

— 牛削工具等 —

有効刃長：50mm



No.841467：簡易削蹄器 750mm 2.4kg



No.841465：大型木鋏式 665mm 1.8kg



刃の最大開き寸法
55mm～75mm



No.841466：大型剪鉗斜形刃 705mm 2.0kg

— 喰違・片刃剪鉗 —

(ノルディック)



No.841450：喰違剪鉗 105P 改良型
355mm 845g



No.841451：片刃剪鉗 106AP 改良型
350mm 825g

— 牛切用根切剪鉗 —

No.841461：根切剪鉗(大) 375mm



No.841460：根切剪鉗(小)
270mm 465g

— 削蹄剪鉗 —
Hoof Nippers



No.840905 : ICAR FN-12 305mm 620g
(4001/12")

No.840906 : ICAR FN-14 Race 350mm 700g
(4001/14" R.T.)

No.840907 : ICAR FN-14 350mm 700g
(4004/14" MID SIZE HEAD)

No.840908 : ICAR FN-14 350mm 760g
(4001/14")

No.840909 : ICAR FN-15 375mm 820g

No.840910 : ICAR FN-16



No.840912 : ICAR ハーフラウンドニッパー 305mm
ナローヘッド 590g
(4010/12" 3/8" NARROW HEAD)

No. 840912PJ : ICAR ハーフラウンドナローポイントドジョー
ナロー・ポイントドポイントドジョーヘッド幅共に9mm

No. 840912R : ICAR ハーフラウンドレギュラーヘッド ヘッド幅22mm

No.840915:ICARハーフラウンドワイド ヘッド幅27mm



No.840012 : ダイヤモンド-DIAMOND FN-12 305mm 700g

No.840014 : ダイヤモンド-DIAMOND FN-14 355mm 840g

No.840015 : ダイヤモンド-DIAMOND FN-15 380mm 950g



No.840110 : GE
ハーフラウンドニッパー 305mm
600g



No.840112 : GE FN-12 305mm 625g

No.840114 : GE FN-14 355mm 840g

No.840115 : GE FN-15 380mm 945g

No.840124 : GE FN-14 Race 360mm 720g



No. 840212 : GE FN-12 EZ 305mm 625g

No. 840214 : GE FN-14 EZ 355mm 840g

No. 840215 : GE FN-15 EZ 380mm 945g



ポリッシュ (磨きあり)

No.840314 : ノルディック-NORDIC FN-14 Race 350mm 790g

No.840315 : ノルディック-NORDIC FN-15 380mm 810g

セミポリッシュ (磨きなし)

No.840410 : ノルディック-NORDIC FN-10 254mm 605g

No.840411 : ノルディック-NORDIC FN-12 REG 305mm 800g

No.840412 : ノルディック-NORDIC FN-12 305mm 782g

No.840413 : ノルディック-NORDIC FN-14 350mm 834g

No.840414 : ノルディック-NORDIC FN-14 Race 350mm 834g

No.840415 : ノルディック-NORDIC FN-15 380mm 850g



No.840812 : BLUE DEVIL FN-12 305mm 840g

No.840814 : BLUE DEVIL FN-14 350mm 1,080g

No.840815 : BLUE DEVIL FN-15 380mm 1,100g

— 鉄外し —

Pull Offs



No.841012 : ダイヤモンド-DIAMOND SP-12 305mm 710g

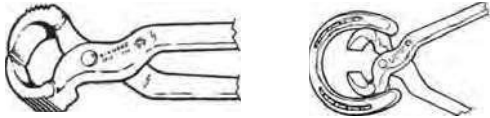

No.841200 : S・K 剪鉗 (小) JAPAN MADE
 <釘切・鉄外し> 260mm 480g
 No.841201 : S・K 剪鉗 (大) JAPAN MADE
 <釘切・鉄外し> 300mm 600g



No.841220 : ニベックス-KNIPEX 330mm 1050g
 No.841221 : ニベックス-KNIPEX 360mm 1240g



No.841112 : ルディック-NORDIC
 SP-12 305mm 600g



No.841210 : GE SP-12 300mm 790g
 No.841211 : GE SP-14 370mm 810g



No. 841241 : ICAR SP-12 305mm 680g
 No. 841242 : ICAR SP-14 350mm 760g



No. 841243 : ICAR SP-12
 No. 841244 : ICAR SP-14 305mm 780g



No.841230 : BLUE DEVIL SP-12 310mm 970g
 No.841231 : BLUE DEVIL SP-14 360mm 1130g

— ネイルプラー —

Nail Pullers



No.841328 : ICAR NP-12 305mm 520g
 (4011/12" CREASE NAIL PULLER)



No.841308 : ダイヤモンド-DIAMOND
 NP-12 305mm 468g



No.841310 : ルディック-NORDIC
 NP-12 308mm 555g



No.841306 : GE NP-12 305mm 555g



No.841309 : アンビル-ANVIL NP-12 320mm 490g



No.841312 : セル-SELL NP-12 308mm 445g

— 釘切り —

Nail Nippers

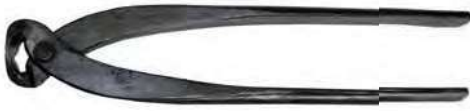

No.841280 : 喰切 コウモリ印 大 240mm 380g



No.841281 : 喰切 コウモリ印 中 210mm 280g



No.841282 : 喰切 コウモリ印 小 180mm 210g



No.841296 : KNIPEX
ボルトエンドカッティングニッパ°6801 200mm



No.841294 : ダイヤモンド ボルトカッティングニッパ
200mm



No.841293 : GE ネイルカッターEZ 300mm



No.841298 : ニペックス -KNIPEX 250mm 410g



No.841299 : ニペックス -KNIPEX 300mm 790g



No.841302 : ダイヤモンド -DIAMOND N-10 254mm 410g



No.841303 : マスタッド -MUSTAD 280mm 500g

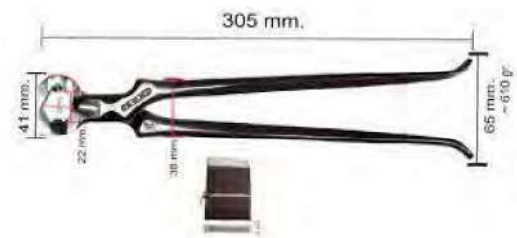

←マグネット付は切った釘をキャッチ

No.8413013 : LUXURY10 255mm 540g

No.8413014 : LUXURY12 305mm 610g

No.8413016 : LUXURY10 マグネット付 255mm 540g

No.8413017 : LUXURY12 マグネット付 305mm 610g

No.8413019 : LUXURY10 マグネット・クリンチブロック付 540g

No.8413020 : LUXURY12 マグネット・クリンチブロック付 610g



No.841295A: ダイヤモンド KX200 200mm



No.841295: ダイヤモンド KX300 300mm



No.841295B: ダイヤモンド KX250 250mm

マルチツール



No.848100: ダイヤモンド フェンスツール



— ファーリアトング —

FARRIER TONGS



No. 844106:ベルギーモデル 6mm-1/4" 350mm
 No. 844108:ベルギーモデル 8mm-5/16" 350mm
 No. 844110:ベルギーモデル 10mm-3/8" 350mm
 No. 844112:ベルギーモデル 12mm-1/2" 350mm
 No. 844115:ベルギーモデル 15mm-5/8" 350mm



No.844206 : マスタッド-MUSTAD 6mm-1/4" 410mm 657g
 No.844208 : マスタッド-MUSTAD 8mm-5/16" 410mm 601g
 No.844210 : マスタッド-MUSTAD 10mm-3/8" 410mm 699g
 No.844212 : マスタッド-MUSTAD 12mm-1/2" 410mm 661g



No.844506 : ブリッケンリッジ BLOOM 6mm-1/4" 370mm 560g
 No.844508 : ブリッケンリッジ BLOOM 8mm-5/16" 370mm 560g
 No.844510 : ブリッケンリッジ BLOOM 10mm-3/8" 370mm 560g
 No.844512 : ブリッケンリッジ BLOOM 12mm-1/2" 370mm 560g



No. 844909:JimBlurton スネークヘッドトング8mm 700g
 No. 844910:JimBlurton スネークヘッドトング10mm 780g



No.845007 : BLOOM HotFit 8mm-5/16" 365mm 560g



No.844406 : ダイヤモンド-DIAMOND 380mm 440g



No. 844950:KAHN FORGE TONG 8mm 470g



No.844708 : Jim Keith 8mm-5/16" 420mm 770g
 No.844710 : Jim Keith 10mm-3/8" 420mm 760g
 No.844712 : Jim Keith 12mm-1/2" 420mm 760g

No.8448608 : ICAR 8mm-5/16" 410mm 700g
 No.8448610 : ICAR 10mm-3/8" 410mm 700g



— 火鉗 —

JAPANESE TONGS



No.845000 : 小火鉗 国産 285mm 410g
 Short JAPAN MADE



No.845002 : 大火鉗 国産 485mm 765g
 Extra Long JAPAN MADE

— 焼付火鉗（ホットング） —

HOT FITTING TONGS

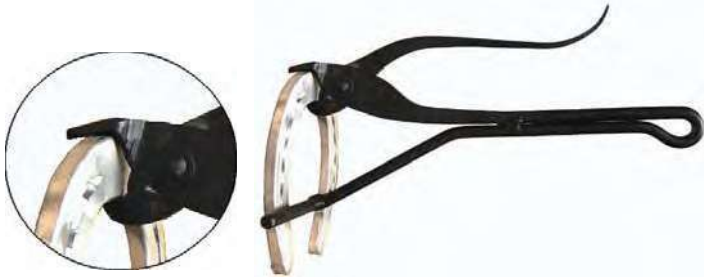

No.845011 : オリジナル 275mm 540g
Original



シンプルでもしっかり固定できます。
No.845013 : イマイスタイル 260mm 310g
Imai Style



No.845012 : W-BRAND 570g
No.845012D : W-BRAND DRAFT 860g



No.845008 : HOT FIT TONG Jim Blurton 470g

— クリンチャー —
CLINCHERS



No.843070 : GE 14" 375mm 700g



No.843074 : GE 12" 300mm 510g



No.843110 : FPD HC-12 330mm 600g



No.843060 : ダイヤモンド-DIAMOND
HC-12 308mm 540g



No.843091 : NORDIC ストレートジョー セミホリッシュ 620g
(磨きなし)



No.843093 : NORDIC カーブドジョー セミホリッシュ 620g
(磨きなし)



No.843125 : ICAR DRAGON 12"
330mm 695g 幅 :14mm

No.843126 : ICAR DRAGON 14" QUARTER
345mm 700g 幅 :18mm

No.843130 : ICAR DRAGON 14" DRAFT
345mm 700g

No.843127 : ICAR DRAGON 14" RACE
345mm 690g 幅 :14mm

No.843128 : ICAR DRAGON 14" QUARTER
"S" ハンドル
335mm 750g 幅 :18mm



— シュー Spreeder —

SHOE SPREADER

蹄鉄を簡単に広げます



No.845016 : TYPE KULP 390mm 940g



No.8450161 : ICAR BURR 390mm 900g

— フーフテスター —

HOOF TESTERS

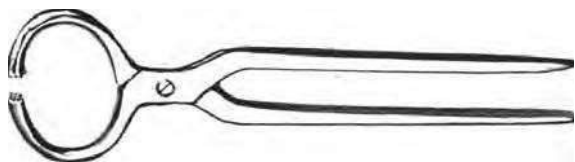

No.848020 : モデルUSA スモール70Φx340mm 910g

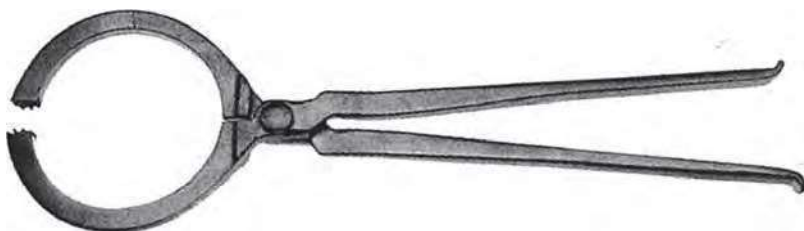

No.848021 : デルタ 110Φx480mm 1,2kg



No. 848025 : モデルUSA フラット 85Φx330mm 850g



No.8480231 : ICAR 16” 120Φx405mm 780g

— クリンチブロック —

CLINCH BLOCK



No.848002 : ダイヤモンド-DIAMOND 620g

— マグネット —

MAGNETS



No.848301 : 直径 55mm/160g

No.848302 : 直径 60mm/170g

No.848303 : 直径 100mm/250g

マグネットプレス
(リストマグネット)



No.848313 : LIBERTY

100g

ハンマーハンドル用マグネット (古釘拾い)



No.848306 : Φ9.5x6.5mm

(アンビル製)



No.848309 : Φ10x4mm

(カークハート製)



オリジナル造鉄工具



*重量は全て柄を含んでいます。



No.860000
溝切 3×6・3×7用
(ハイス鋼) 325g 縦70mm±



No.860001
溝切 2×6用
(ハイス鋼) 325g 縦70mm±



No.860003
溝切 復刻版
(ハイス鋼) 330g 縦70mm±



No.860004
溝切 ラウンドワイド
(ハイス鋼) 330g 縦70mm±



No.860031 : 目切 J E
(ハイス鋼) 310g 縦80mm±



No.860027 : 目切 J E 特注品
(ハイス鋼) 380g 縦free



No.860030 : 目切 J E 復刻版
(ハイス鋼) 320g 縦70mm±



No.860028 : 目切 C i t y
(ハイス鋼) 355g 縦80mm±



No.860025 : 釘目切 MX
(ハイス鋼) 310g 縦90mm±



No.860026 : 釘目切 MX 特注品
(ハイス鋼) 380g 縦90mm±

*ハイス鋼：熱かん修正できませんので、修正時はグラインダー等で削って下さい。



No.860022 : 柄付目打
(ダイス鋼:61種) 320g 94mm±

*熱かん修正ができます。

—角目打 (プリッツェル)—



365g No.860011 : ハイス鋼 L 350mm(±10mm)

No. 860019 : ダイス鋼 L



320g No.860012 : ハイス鋼 M 300mm(±10mm)

No. 860018 : ダイス鋼 M



230g No.860013 : ハイス鋼 S 250mm(±10mm)

No. 860017 : ダイス鋼 S

*熱かん修正ができます。
↑

— フォアパンチ —
FOREPUNCHES



No.860101 : ブルーム 木柄 350g 370mm
BLOOM Wood Handle E-Head



No.860102 : JIM BLURTON SMALL
E-Head 木柄 320g 420mm



No.860106 : ブルーム Eタイプ 鉄柄 390g 355mm
BLOOM Steel Handle E-Head



No.860092 : フラットランドフォージ 鉄柄 480g 330mm
FLAT LAND FORGE Steel Handle E-Head



No.860107 : ブルーム シティ 鉄柄 390g 355mm
BLOOM Steel Handle City-Head

— クリーサー —
CREASERS



No.860110 : ブルーム 木柄 400g 370mm
BLOOM Wood Handle



No.860111 : ブルーム 鉄柄 右 460g 335mm
BLOOM Steel Handle Right

No.860112 : ブルーム 鉄柄 左 460g 325mm
BLOOM Steel Handle Left



No.860114 : フラットランドフォージ 鉄柄 右 500g 405mm
FLAT LAND FORGE Steel Handle Right



No.860116 : フラットランドフォージ 木柄 右 335g 435mm
FLAT LAND FORGE Wood Handle Right

No.860115 : フラットランドフォージ 鉄柄 左 500g 405mm
FLAT LAND FORGE Steel Handle Left

No.860117 : フラットランドフォージ 木柄 左 335g 435mm
FLAT LAND FORGE Wood Handle Left



No.860131 : JIM KEITH レギュラー 木柄 300g 405mm

No.860132 : JIM KEITH スリム 木柄 290g 405mm

No.860133 : JIM KEITH ワイド 木柄 310g 405mm



No.860162 : ブルーム CHAMPION 木柄 420g 380mm



No.860163 : JIM BLURTON HUNTER 木柄 335g 430mm

— プリッツェル —
PLITCHEL



No.860211 : NORDIC FORGE NS7



No.860241 : BLOOM 280mm

No.860242 : BLOOM H13 280mm



No.860251 : ジム・ブラートン E-HEAD



No.860261 : フラットランド E-HEAD



No.860271 : SELL 300mm



NO.860210 : DIAMOND

— センターパンチ —



No.861118 : センターパンチ フラットランド

— フーフゲージ —
HOOF GAUGES



No.848011 : アンビル 真鍮製 320g
Brass Horse

— スプリングコンパス —
DIVIDERS



No.861115 : 200mm

No.861116 : 150mm

— ワイヤブラシ —
BLUSHES



No.861120 : 艶出しブラシ 830g
Large Butcher Block Wood Handle



No.861121 : 艶出スチールブラシ S ハンドル付



No.861122 : 艶出スチールブラシ S ハンドル無



No. 861125 : ハンドルドワイヤブラシ

— スケール —
RULERS



No.848320 : W-BRAND 16" (ステンレス製) インチ 406mm
stainless steel-inch



No.848321 : 国産12" (ステンレス製) 寸・インチ・センチ 338mm 70g
Made in Japan stainless steel-sun/inch/cm

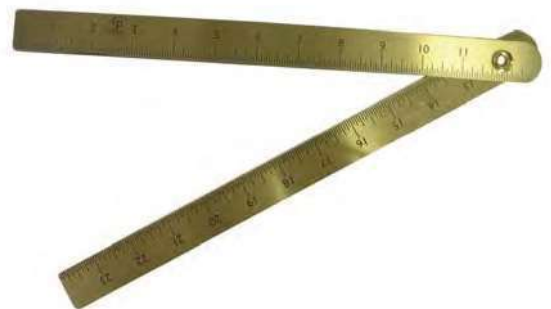

No.848322 : FPD 29" (真鍮製) インチ・センチ 600mm 170g
Brass Ruler 2ft inch/cm

— セーフティゴーグル —
SAFETY GLASSES (CLEAR)



JIS規格品 くもり止め加工
anti-fog

No.862001 : L 60g (メガネ使用可)

※ゴーグル部は無色透明です。

— 造鉄工具用すげ柄 —
WOOD HANDLES



No.868000 : 丸 150g 360mm

— カラーペンシル —
PENCILS

No.861130 : プリズマカラーペンシル
メタリックシルバー



For hot shoe

ー オリジナルフォーミングワックス ー

*迅速な造鉄には欠かせません



No.861152 : 詰め替え用 40g



No.861155
ワックスカップ
210g



No.861160
ワックスカップ
(ワックス入り)
250g



No.861161
ワックスカップ(固定式)
(ワックス入り)
270g



No.861156
ワックスカップ(固定式)
230g



— 鉄尾切 —



No.861002 : 小 2面 OO型
足対角=18mm 580g



No.861003 : 小 2面OO型 カーク
足対角=18mm



No.861012 : 小 2面 RR型
足対角=18mm 500g

— 鉄尾切 組立式 —

ベース



シャフト



組み立て図



ベースとシャフトが分離した形式となっており、ご希望の組み合わせでお選びいただけます

サイズ、ラインナップ、仕様等に関しましてはお問合せご相談ください

下記参考図

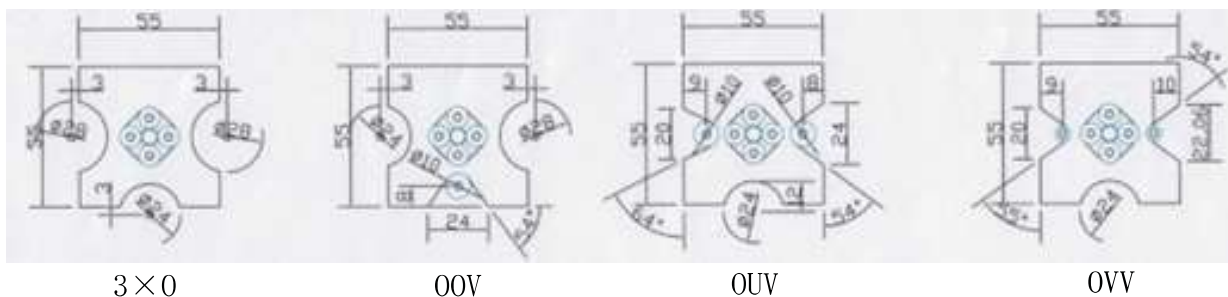

3×0

OOV

OUV

OVV

— アンビルデビル —
(簡易鑿)



No.861100 : 55g

— クリップスターター —
(簡易鉄唇出し具)



— 蹄鑢 —



No.880097P : ベロータ PRIME FINISH 14" 660g



No.880099 : ベロータ CLASSIC 14" 610g



No.880105:ベロータ TOP LEVEL 14"



No.880106P: ベロータ RAPTOR PLUS



No.880050 :セーブエッジ 14" 580g



No.880001 : ヒーラー レジェンド14" 620g



No.880190: ダイヤモンド ミニラスプ 9"



No. 883100 : サンドボックスFLAT

No. 883104 : サンドボックスHRワイド

どちらも#80番のヤスリがついております

替えヤスリは#40#80#100#120からお選びいただけます

No.880191: NAVIA ブーマーラスプ



No.883000 : サンドバー (蹄壁磨き) 41g

フレキシブルサンディングブロック

*蹄壁仕上げ用

*ボンド使用前の研磨

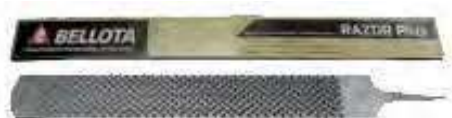

No.880098 : ベロータ RAZOR PLUS 14" 600g



No.880100 : ベロータ TOP SHARP 14" 610g



No.880107:ベロータ PRIME LEVEL 14"



No.880102 : ベロータ ダブルエンド 14" 575g

No.880104 : ベロータ ダブルエンド 16" 710g



No.880003 : ヒーラー レッドタン 14" 600g



No. 880008: ヒーラー エクセルオリジナル 14"



No.880002 : ヒーラー ブラックマスター 14" 630g

No.880189:ダイヤモンド MAX GLIDE



No.742193:フーフバッファー
初期は#80番がついています

※ #60番 #80番 #100番の替えヤスリも
ございます

— ラस्पエンドカバー —

RASPEND COVERS



No.886005 : カークハート ラस्पエンドカバー
No.886007 : VICTORY THERA-FLEX ハンドセーバー

- * 長時間使用しても手が痛くならない
- * 何度も取り外して繰り返し使えます

— ラस्पカバー —

RASP COVERS



No.886012 : AB レザーラस्पカバー

— すげ柄 —

RASP HANDLES



No.888000 : 木製スクリューWood 80g 129mm



No. 888001 : アルミ製レッド 230g 90mm
No. 888002 : アルミ製ブランク 230g 90mm



No.888004W : ベロータ (木製) 100g



No.888030 : SAVE EDGE NEW BLACK
No.888030 : SAVE EDGE NEW WHITE
No.888030 : SAVE EDGE NEW BLUE



No.888008 : エクイソテイクス-EQITHOTICS 110g 105mm



No.888025 : FARRIER GRIP オレンジ
No.888026 : FARRIER GRIP グリーン



No. 888041 : ダイヤモンド エルゴノミックハンドル



No. 888040 : ダイヤモンド ハーフウッドハンドル



No. 888039 : ダイヤモンド フルウッドハンドル



No.888037 : カメレオンマックス
エクセルやマックスグライドな
どの幅広ヤスリにぴったり

— ヘッドカバー —
HEAD COVER



— 安全靴 —
SAFETY SHOES



* 通常のタオルよりも楽にきっちりと頭をかばうことができます

- No.905010 : BLACK
- No.905011 : BLUE
- No.905012 : WHITE
- No.905013 : GREEN

マンダムセーフティー
ナイロンメッシュ #775

- No.908020 : BLACK 22.5-28cm EU 35-46
- No.908021 : GRAY 22.5-28cm US 5.5-10

SAFETY SHOE WORX by REDWING JOIST

No. 908035



24.5~28.5cm

サイズによっては取り寄せまでお時間を頂く
場合もございます

—うらほり—



No. 800219450 : ICAR フーフピック



No. 80021942: ダイヤモンドフーフピック

No. 910301 : フーフモデル 3D

—剥製—

No. 910300 : フーフモデル



※蹄部分が開きます



前垂
APRONS



— NORDIC —



No.900601 : 275 ライトウェイト
0.63kg ポケットなし



No.900604 : 290 ダブルレザー
0.90kg ポケット有 (左・右)



No.900606 : 292 ベルクロ&ダブルレザー
1.15kg ポケット有 (左・右)
足ベルト: マジックテープ

— 国産品 —



No.900111 : 幌生地
丈 : 75cm / 0.72kg
ポケット有 腰紐、脚紐

No.900111L : 幌生地
丈 : 85cm / 0.72kg
ポケット有 腰紐、脚紐

— バトルクリーク —



1 : グレー



2 : ブラック



3 : ブルー



4 : イエロー

No.900550 : バトルクリーク 丈 : 74cm 重量 : 1.2kg
生地 : ナイロン 当て革 : 革

GIBBINS



前垂



APRONS

— ギブンス —

ラウンドコットン

No.900210-8 : ショート / 丈 : 66cm / 1.1kg

ベルト : 革製

- 0 : グリーン 1 : グレー
- 2 : ブルー 3 : マルーン
- 4 : レッド 5 : ネイビー
- 6 : オレンジ 7 : ブラック
- 8 : 黒 / ピンク



No.900220-7 : ロング / 丈 : 80cm / 1.5kg

ベルト : 革製

- 0 : グリーン 1 : グレー
- 2 : ブルー
- 4 : レッド 5 : マルーン
- 6 : オレンジ 7 : ネイビー



No.900230-8 : ヒップスター ショート / 丈 : 53cm / 1.28kg

- 0 : グリーン 1 : グレー
- 2 : ブルー 3 : ブラック
- 4 : レッド 5 : マルーン
- 6 : オレンジ 7 : ネイビー
- 8 : 黒 / ピンク

No.9002410-7: ヒップスター ロング / 丈 : 74cm / 1.73kg

- 0 : グリーン 1 : グレー
- 2 : ブルー
- 4 : レッド 5 : マルーン
- 6 : オレンジ 7 : ネイビー



8 : 黒 / ピンク (限定品)

カラーバリエーション : 左からグリーン、ネイビー、レッド、グレー、マルーン、ブルー、オレンジ、ブラック、黒 / ピンク

No.900245 : リップストップヒップスター

リップストップ素材使用

脚バックルはなく、両サイドをスナップフック

腰にはバックパッド (フリース M) 付、取り外し可

ショート 丈 : 55cm / 1.82kg

ロング 丈 : 71cm / 2.04kg



No.900250 : ベストトリミングエプロン

丈 : 76cm / 2.08kg

- 0 : ネイビー 1 : グリーン
- 2 : グレー 3 : ブルー
- 4 : レッド 5 : マルーン
- 6 : オレンジ



厚手の革製

No.900196-9 : スーパーシトルショートヒップスター

丈 : 56 cm / 2.35kg

6 : タン / 黒 7 : 黒 / タン

8 : ピンク / 黒 9 : 黒 / ピンク



6 : タン / 黒



9 : 黒 / ピンク



No.900202 : ラウンドショート

丈 : 68cm / 2.75kg

ベルト : ナイロン製



オーダーメイド

No.900205 : ファーリア チャップス

丈 : ASK / - kg

ベルト : 革製



No.900206 : SuperLite Blake S

No.900270-4 バックパッド

0 : フリース M

1 : フリース L

3 : レザー M

4 : レザー L





前垂
APRONS



— カークハート —



No.900300 : ライトショート / 丈 : 67cm / 1.2kg



No.900301 : ライトロング / 丈 : 75cm / 1.85kg

腰ベルト : ナイロン製



No.900304 : プロフェッショナル ショート / 丈 : 64cm / 2.1kg



No.900305 : プロフェッショナル ロング / 丈 : 73cm / 2.5kg



前垂
APRONS



ショート・ロング共にバックパッド付

No. 900450: ダイヤモンドショート/丈:66cm/1.3kg

No. 900451:ダイヤモンドロング/丈:76cm/1.6kg



No.900451P:ダイヤモンドバックサポート

No. 900452:ダイヤモンドライトエプロン/丈:76cm/1.08kg

MADE IN USA



No. 900517:マイロンマックレーン 黒/グレー

No. 900518:マイロンマックレーン 紺/グレー

No. 900519:マイロンマックレーン 赤/グレー

丈75cm

蹄鉄全般

有限会社 今井製作所

〒455-0801 名古屋市港区小碓4丁目330番地

TEL (052) 383 - 4073 • FAX (052) 384 - 0359

<http://www.imaimg.com>

E-mail: info@imaimg.com

